

БЛАНК-ЗАЯВА
ПРОЕКТУ, РЕАЛІЗАЦІЯ ЯКОГО ВІДБУВАТИМЕТЬСЯ
ЗА РАХУНОК КОШТІВ МІСЬКОЇ ЦІЛЬВОЇ ПРОГРАМИ
«БЮДЖЕТ УЧАСТІ МІСТА СЛОВ'ЯНСЬКА» НА 2018-2022 РОКИ
В 2018 РОЦІ

Дата надходження до Координаційної ради
(заповнюється головою або секретарем координаційної ради):

27.04.2018

Включено до реєстру поданих проектів за №
(заповнюється головою або секретарем координаційної ради):

0026

ППП та підпис особи що реєструє:
(заповнюється головою або секретарем координаційної ради):

1. Назва проекту: (не більше 20 слів)

Гривний майданчик.

2. Пріоритетні напрямки проекту:

- ремонт тротуарів -
- вуличне освітлення -
- дороги -
- естетичне облаштування міста -
- облаштування зон відпочинку -
- інше -

3. Місце реалізації завдання (адреса, назва установи/закладу, кадастровий номер земельної ділянки якщо відомо, т.п.):

м. Слов'янськ вул. Тоштова б.65; пришеві
будинки вул. Фанковська б.54, б.52, б.59, б.71
вул. Королева б.12-14.

4. Опис завдання (повинен містити інформацію що потрібно зробити, які дії повинні бути прийняті, опис проблеми, мета завдання та яка очікується користь - не більше 50 слів).

Відсутність належної зони відпочинку і сірового ландшафту для дітей.

Мета - облаштувати територію біля буд. №65 по вул. Тимтова перетворивши її в сіровий ландшафт - мийні стріби.

Завдання: 1. вичислити територію від засмічення і створити облаштування 2. облаштування згідно додатку (застосування дитячої майданчик) Користь для дітей які проживають в будинках, що знаходяться на території (60-80 дітей)

5. Орієнтовна загальна вартість завдання всього, в тому числі вартість складових за наявності (максимальна вартість 116,640 тис. грн.):

Послуги зрізати дерива - 3 x 1.500 = 4.500
Послуги з влаштування газонів - 1.800
Встановлення пісочниці з кришкою - 3.600
Ігрова майданчик - 500 x 60 кв м - 36.000
Стійка басейн до майданчиків - 6.720
Встановлення металеві огорожі все - 27.000
Встановлення лавки 2 - 5.520
Встановлення каруселі 1 - 8.000
Встановлення качелі 1 - 7.000
Виготовлення проекту-кошторної документації та авторський нагляд - 70.000

6. Інша інформація, яка може бути надана у вигляді додатків до заяви, але не є обов'язковою (наприклад фотографія/ї, які стосуються завдання, карта з зазначенням місця реалізації завдання, креслення, результати вивчення цінових пропозиції та інше)

7. Автор проекту:

Прізвище

Т И Х О Н О В А

Ім'я

Є В Г Е Н І Я

По-батькові

В О Л О Д И М И Р І В Н А





1

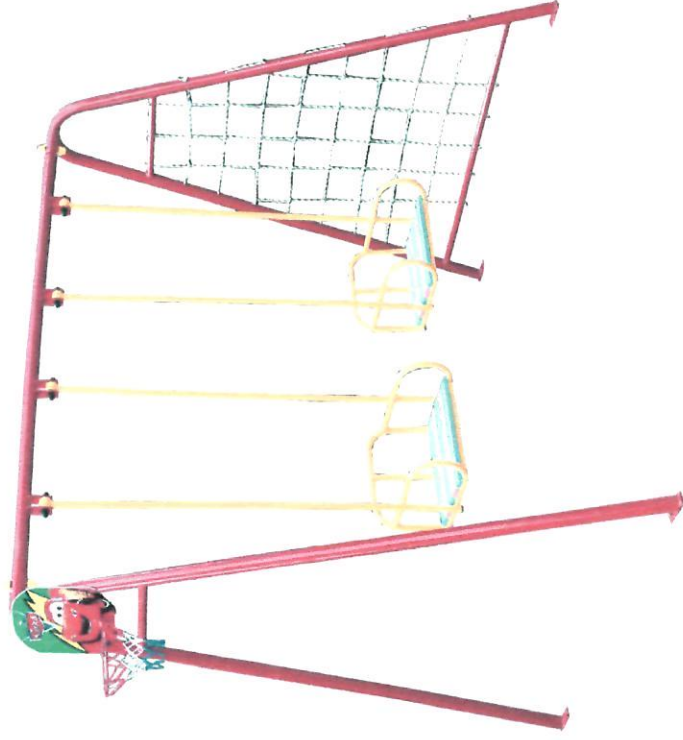

Качели двойные с усиленной опорной стенкой.
Возраст от 1 года до 14 лет
Покрытие: полимерное (устойчиво к атмосферным воздействиям).

Допустимая нагрузка: до 70 кг на каждое место.
Комплектация: качели, баскетбольное кольцо, дартс, гладиаторская сетка, комплект креплений для бетонирования.

Крепление: бетонируется в грунт.

Параметры: высота 180 см, ширина 200 см, глубина 140 см, размер сидения 40*30 см, высота сидения от земли 45 см.

Масса комплекта: 55 кг.

2



Карусель для детей 3-12 лет рассчитана на 4 посадочных места.

Основа крепится бетонированием.

Радиус безопасности 2 метра.

Является важным элементом детских площадок как для общественных использований так и для частных.

Диаметр: 1730 мм

Высота: 900 мм

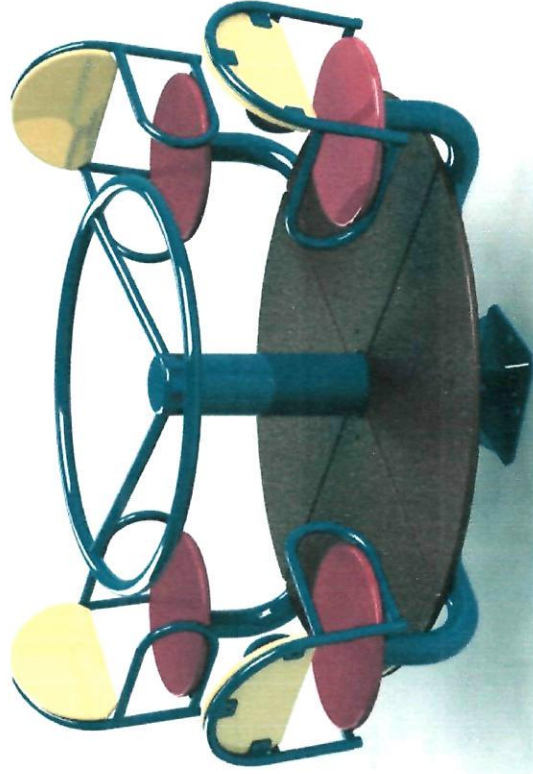

3

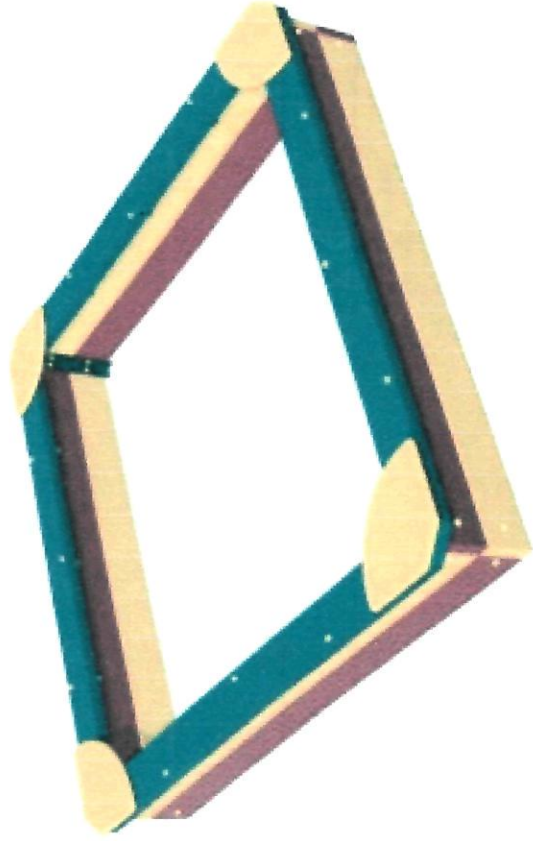
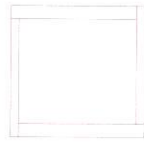

Песочный городок
Высота 300 мм
Ширина 2000 мм
Длина 2000 мм
Вес общий: 54 кг
Возраст: 3-6 лет

4

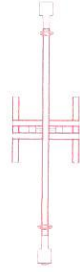

Качеля балансир Miros

Размеры:

Д x Ш x В: 2150мм x 350мм x 450мм

Возраст: 3-6 лет

6

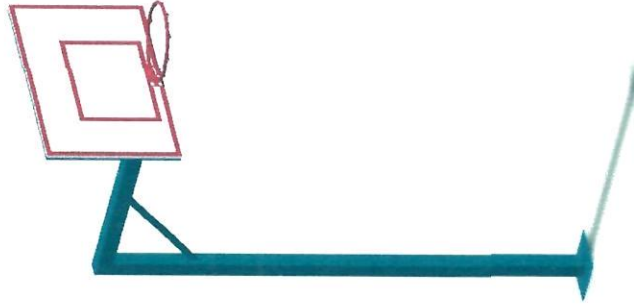

Баскетбольная стойка с кольцом и сеткой

Размеры:

Д x Ш x В: 300мм x 300мм x 1000мм (2000)

Возраст: 3-6 лет (и старше)

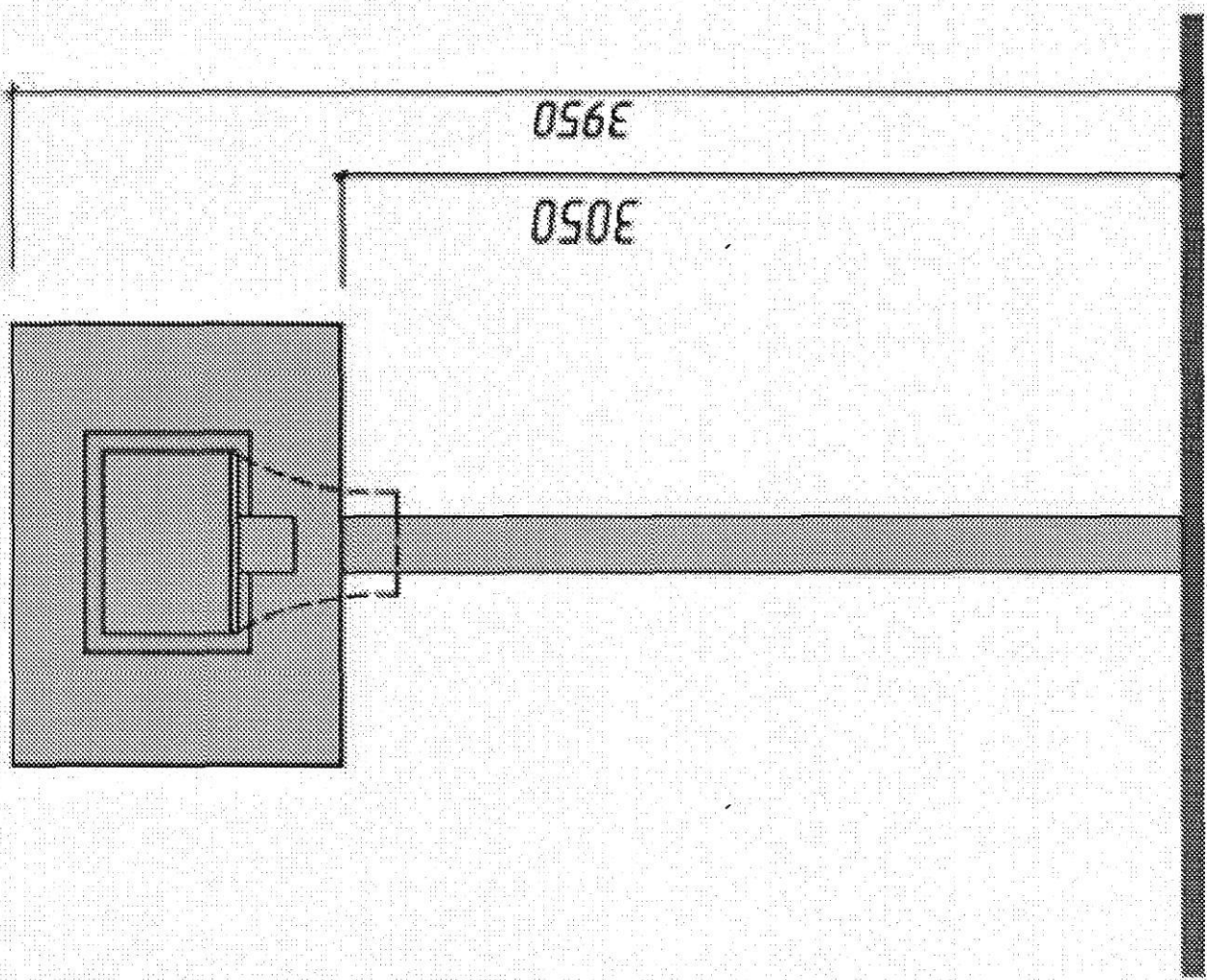

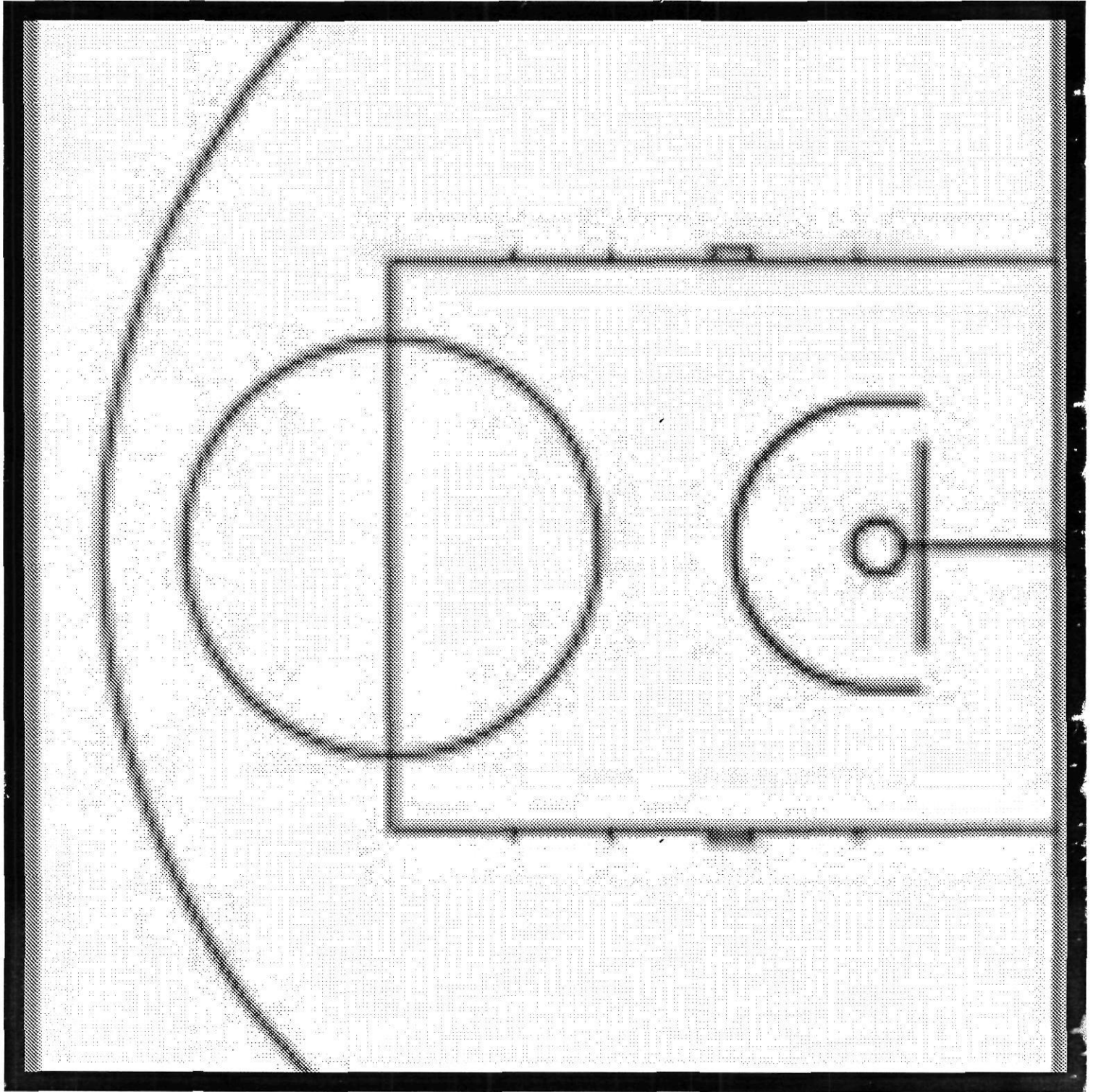

**РОЗРАХУНОК ВАРТОСТІ РОБІТ ПРОЕКТУ, РЕАЛІЗАЦІЯ ЯКОГО
ВІДБУВАТИМЕТЬСЯ ЗА РАХУНОК КОШТІВ МІСЬКОЇ ЦІЛЬОВОЇ
ПРОГРАМИ " БЮДЖЕТ УЧАСТІ МІСТА СЛОВ'ЯНСЬК НА 2018-2022 РОКИ"
В 2018 РОЦІ**

№	Вид робіт	Ціна за 1 одиницю (грн.)	Кількість (шт.)	Вартість з урахуванням ПДВ (грн.)
1	2	3	4	5=3*4
1	Послуги зрізати деревця	1.500	3	4.800
2	Послуги з влашту- вання газонів	1.500		1.800
3	Цибуля килима	500	60 кв.м	36.000
4	Встановлення металевої огорожі	2.500	10 м	27.000
5	Встановлення пісочниці з кришкою	3.000		3.000
6	Стійка баскет болуна стаціонарна	5.600		6.720
7	Встановлення лавки	2.300	2	5.520
8	Встановлення качели	6.000	1	7.200
9	Встановлення каруселі	5.000	1	6.000
10	Встановлення проектів -			10.000.
11	коштор. роб-ти авторської розроб.			
12				
13				
14				
15				
16				
17				
18				
19				
20				
РАЗОМ				116,640