

**БЛАНК-ЗАЯВА
ПРОЄКТУ, РЕАЛІЗАЦІЯ ЯКОГО ВІДБУВАТИМЕТЬСЯ
ЗА РАХУНОК КОШТІВ МІСЬКОЇ ЦІЛЬВОЇ ПРОГРАМИ
«БЮДЖЕТ УЧАСТІ МІСТА СЛОВ'ЯНСЬКА» НА 2018-2022 РОКИ
В 20__ РОЦІ**

Дата надходження до Координаційної ради
(заповнюється головою або секретарем координаційної ради): 11.05.2021

Включено до реєстру поданих проєктів за №
(заповнюється головою або секретарем координаційної ради): 0012

ППП та підпис особи що реєструє:
(заповнюється головою або секретарем координаційної ради): А.С. Кравченко

1. Назва проєкту: (не більше 20 слів)

«Лебедине озеро»

2. Пріоритетні напрямки проєкту:

- ремонт тротуарів -
- вуличне освітлення -
- дороги -
- естетичне облаштування громади -
- облаштування зон відпочинку - ● інше -

3. Місце реалізації завдання (адреса, назва установи/закладу, кадастровий номер земельної ділянки якщо відомо, т.п.):

Мікрорайон «Словкурорт», «Лебедине озеро» розташоване біля озера «Вейсове»

4. Опис завдання (повинен містити інформацію що потрібно зробити, які дії повинні бути прийняті, опис проблеми, мета завдання та яка очікується користь - не більше 50 слів).

Опис проблеми: відсутність на озері твердого покриття у зв'язку з чим велика кількість людей які щоденно відвідують лебедів вимушені топтатися в багнюці, а у самих лебедів немає місця щоб ховатися від негоди.

Мета:

1. Згуртування громади у догляді за чудовими птахами які самостійно поселилися на нашому озері.
2. Створення умов для мешканців та гостей міста для проведення дозвілля.
3. Облаштування ще однієї візитівки міста Слов'янськ.

Необхідні заходи:

1. Облаштування оглядового майданчика з твердим покриттям.
2. Придбання та встановлення плаваючих будиночків для лебедів.
3. Встановлення освітлення.
4. Встановлення інформаційного банера з описом правил поводження з лебедями.

5. Орієнтовна загальна вартість завдання всього, в тому числі вартість складових за наявності (вид проекту Великий, максимальна вартість 330 тис. грн.):

1. Улаштування твердого покриття з підготовчими роботами- 180 000 грн;
2. Придбання дерев'яних будиночків для лебедів-88 000 грн;
3. Придбання лавок зі спинкою-20 000 грн.
4. Придбання урни для сміття-3 000 грн.
5. Облаштування освітлення – 35 000 грн.
6. Виготовлення інформаційного банера - 4 000

6. Інша інформація, яка може бути надана у вигляді додатків до заяви, але не є обов'язковою (наприклад фотографія/ї, які стосуються завдання, карта з зазначенням місця реалізації завдання, креслення, результати вивчення цінових пропозиції та інше)

7. Автор проекту:

Прізвище Буняк

Ім'я Ігор

По-батькові Віталійович

**РОЗРАХУНОК ВАРТОСТІ РОБІТ (КОШТОРИС) ПРОЄКТУ, РЕАЛІЗАЦІЯ ЯКОГО
ВІДБУВАТИМЕТЬСЯ ЗА РАХУНОК КОШТІВ МІСЬКОЇ ЦІЛЬОВОЇ ПРОГРАМИ
«БЮДЖЕТ УЧАСТІ МІСТА СЛОВ'ЯНСЬКА» НА 2018-2022 РОКИ
В 2021 РОЦІ**

№	Вид робіт	Ціна за 1 одиницю (грн.)	Кількіст ь (шт.)	Вартість з урахуванням ПДВ (грн.)
1	2	3	4	5=3*4
1	Улаштування покриттів з дрібнорозмірних фігурних елементів (бруківка)	900	200 м ²	180 000
2	Лавка (зі спинкою)	5 000	4	20 000
3	Урна для сміття	750	4	3 000
4	Будинок для лебедів відкритого типу	10 000	4	40 000
5	Будинок для лебедів закритого типу	12 000	4	48 000
6	Освітлення	17 500	2	35 000
7	Інформаційний банер	4 000	1	4 000
Разом				330 000

Всі ціни вказані з доставкою та виконанням всіх робіт зі встановлення.

Лебедине озеро



**Місце реалізації проекту
"Лебедине озеро"**

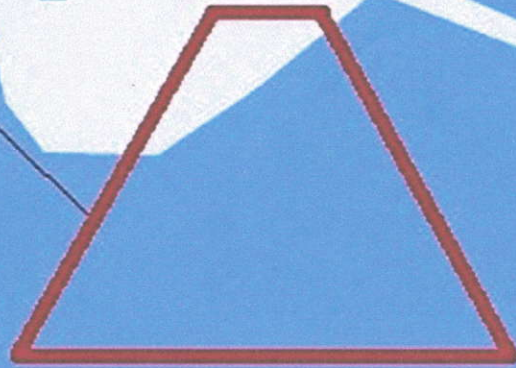

оз. Вейсовое

Пляж на озере
Вейсовому

Пляжные Торговые
Павильоны

Место Встречи
Еда навьнос

Продуктовый Магазин

Точка по продаже
самогона

Будиночок закритого типу для лебедів



Будиночок відкритого типу для лебедів



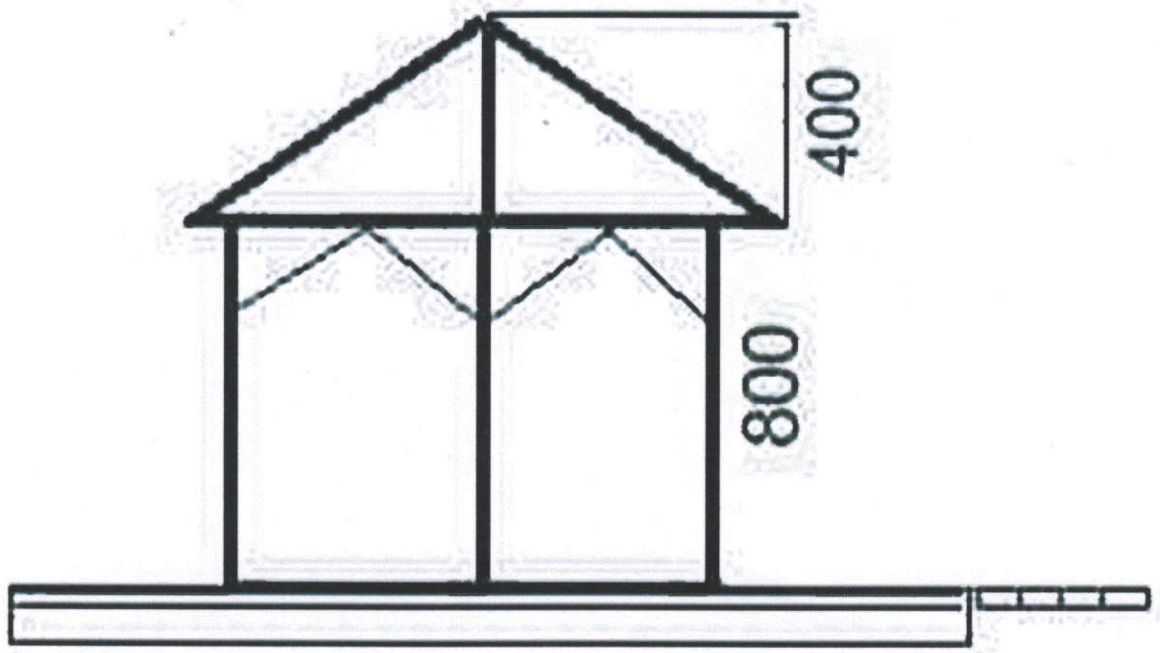
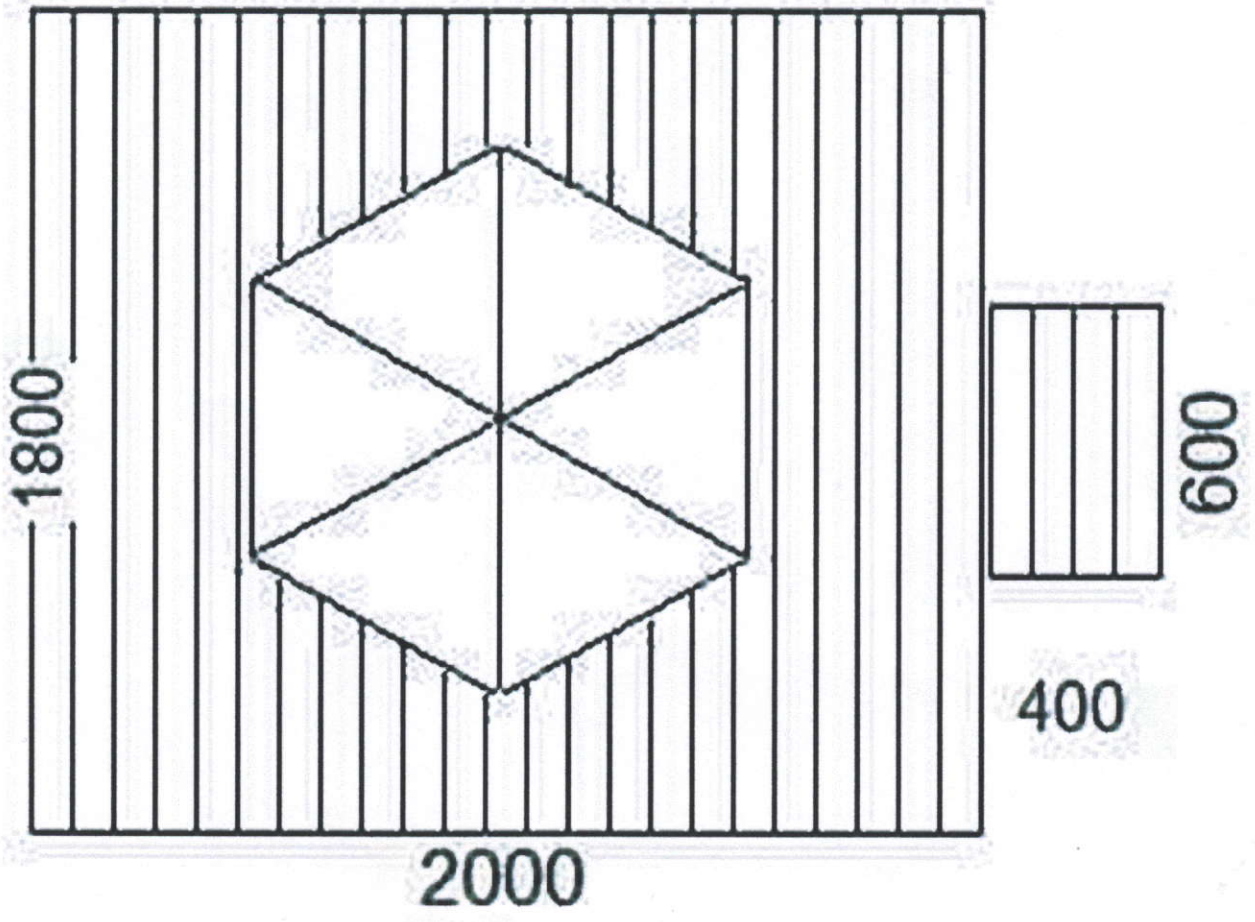

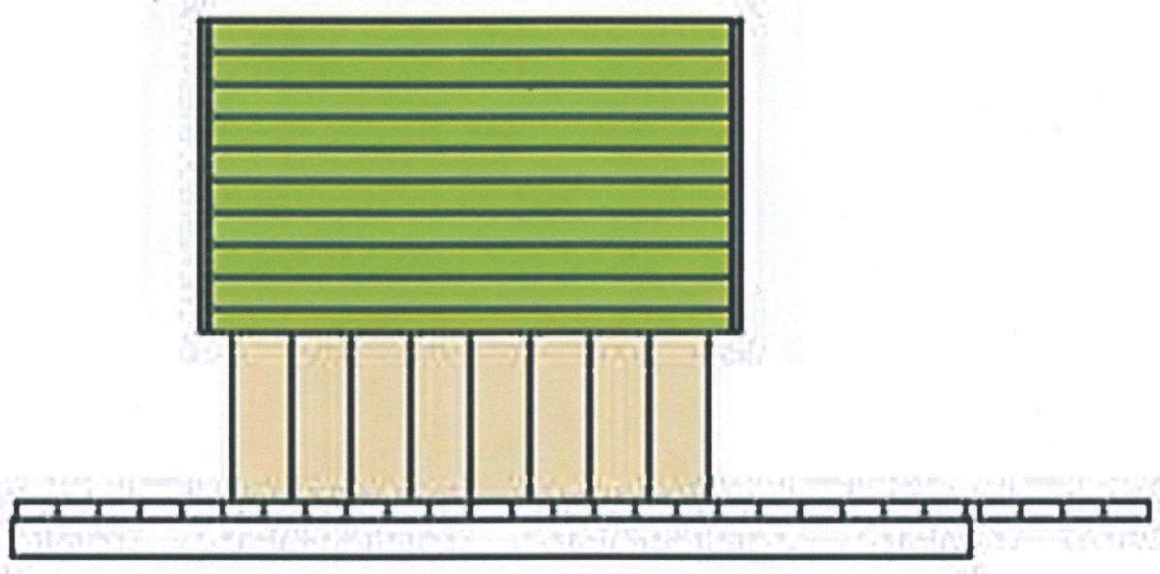
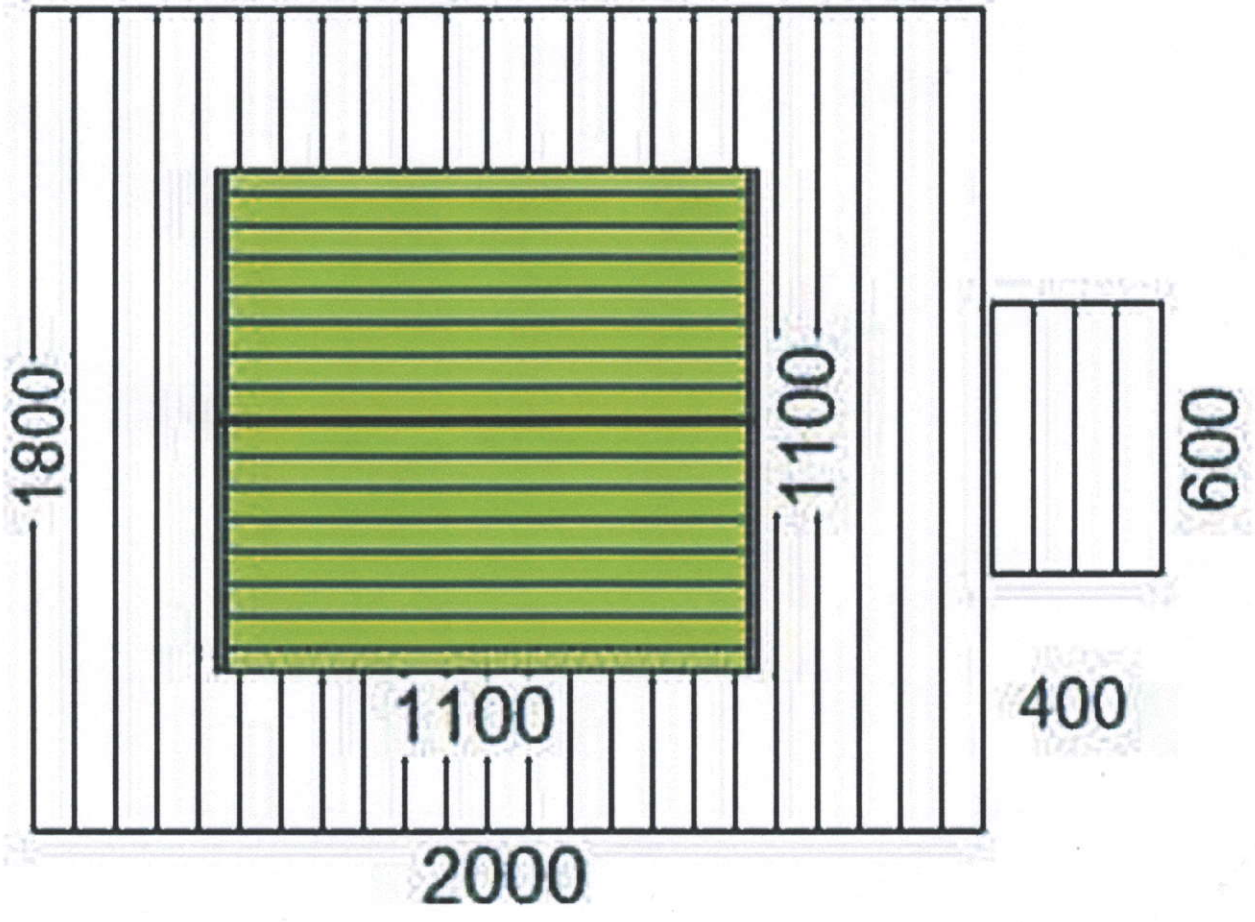

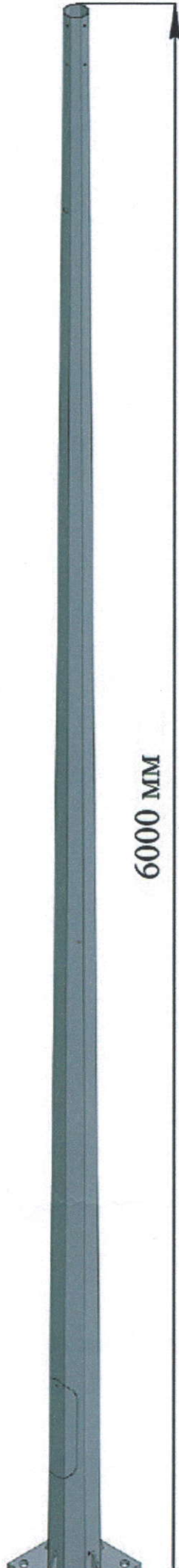

6000 MM

Світлодіодний світильник SVL-84-40

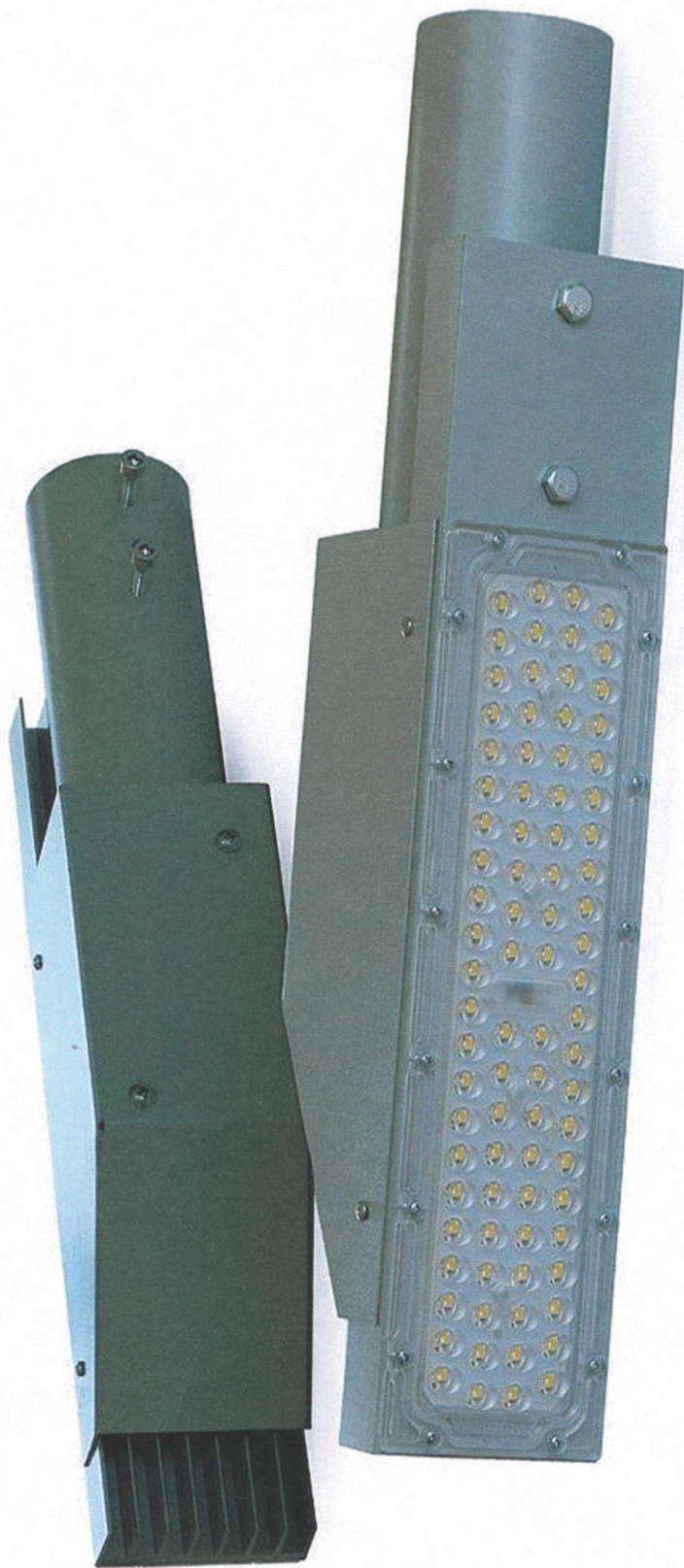

Лавка зі спинкою



Урна для сміття





ПРИВАТНЕ ПІДПРИЄМСТВО «СЕРВІС-ЕЛІТ»

84461 Донецька обл., Лиманський район, смт. Ямпіль, вул. Донецька, буд.61 Код ЄДРПОУ 35987626 тел. 380500151494 dir2016@meta.ua

№ 92 від 12 травень 2021 р.

Комерційна пропозиція Приватне підприємство «СЕРВІС-ЕЛІТ» може виконати наступні роботи

№	Вид робіт	Ціна за одиницю (грн.)	кількість	Вартість з урахуванням ПДВ (грн.)
1	Встановлення металевої (оцинкованої) опори бм. з кронштейном та світильником 40 Вт.	15 100	2	30 200
2	Прокладання кабелю АВВГ 2*2,5мм з підключенням до електроживлення	48	100 м.	4 800
3	Придбання та встановлення будиночків відкритого типу для лебедів	10 000	4	40 000
4	Придбання та встановлення будиночків закритого типу для лебедів	12 000	4	48 000
5	Придбання та встановлення лавки зі спинкою	5 000	4	20 000
6	Придбання та встановлення урни для сміття	750	4	3 000

Всі ціни вказані з придбанням необхідних матеріалів та виконанням робіт з їх встановлення.

Директор



Хрипливий В.Л.

**Фізична особа-підприємець
Скорик Дмитро Олександрович**

84173, Донецька область, Слов'янський р-н,
с. Мирне, вул. Бориса Ніколюка б 26, кв 12
п/р UA923348510000000002600776340 в ПАТ "ПУМБ"
МФО 334851
ІПН 3408106332
fopskorik@ukr.net
+380660362428

№15 від 25.05.2021 року

Буняк Ігорю Віталійовичу

**Комерційна пропозиція
Будівництво майданчика « Лебедине Озеро»**

Я, Фізична особа-підприємець Скорик Дмитро Олександрович, пропоную будівництво сучасного майданчика « Лебедине Озеро» із застосуванням ФЕМ покриття розміром 20*10м. Загальна вартість 200м²*900,00 грн = 180000,00 грн. (Сто вісімдесят тисяч грн. 00 коп.) без ПДВ.

Маю достатній опит, достатню матеріально технічну базу та кваліфікований склад працівників, що гарантує якість робіт. Також гарантую надання всіх необхідних документів, сертифікатів якості тощо на матеріали, що будуть використані у роботі.

Я, являюсь платником єдиного податку без сплати ПДВ.

Фізична особа-підприємець _____



Скорик Дмитро Олександрович

Комерційна пропозиція

1. Виготовлення металевої конструкції 1600x1000 мм	2496,00 грн
- труба квадратна профільна 40x20x2 мм	
- електроди Моноліт	
- грунт - краска антикорозійна по металу Пантолак Pantolac Stancolac	
- цемент М-500	
- пісок	
- щебень	
2. Банер литий з люверсами по периметру 1600x1000 мм	1104,00 грн
- друк	
- монтаж	
- дизайн - макет з візуалізацією	
3. Транспортні витрати	400,00 грн
Усього:	4000,00 грн

